

产品规格书

家具照明一体化

LE2513



LE2513

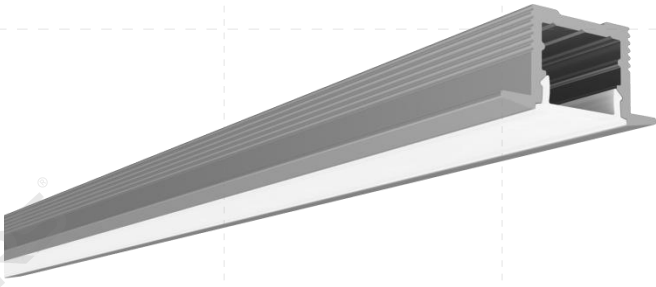

应用案例: 壁装木饰面

开孔:宽 18*深 13mm 玻璃胶/自攻螺钉固定



基本特征

DLS1.0 系统, 是 COLORS 特别推出的局部空间辅助照明系统, 可广泛应用于各种室内装饰场景和局部照明空间。在基础照明之上, 加以一些辅助照明来装饰, 令环境增添气氛, 给人不同的视觉享受。用光去点缀生活, 让光如影随形。

- 1、“零”光斑。
只有最完美均匀的发光效果。
- 2、多种面罩。
多种面罩可选配、各种形状、各种配光方案一应俱全。
- 3、“双”堵头。
两种堵头选择, 两种出线方式; 无螺丝紧配设计, 让安装更得心应手。
- 4、多种安装方式。
多种安装配件可选, 适用性更广。
- 5、“一”刀切。
面罩、型材长度一致, 一刀完成切割。
- 6、智能控制 无限可能
与型材完美匹配, 量身定制手扫、触摸双选择。

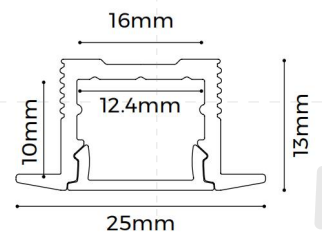

爆炸示意

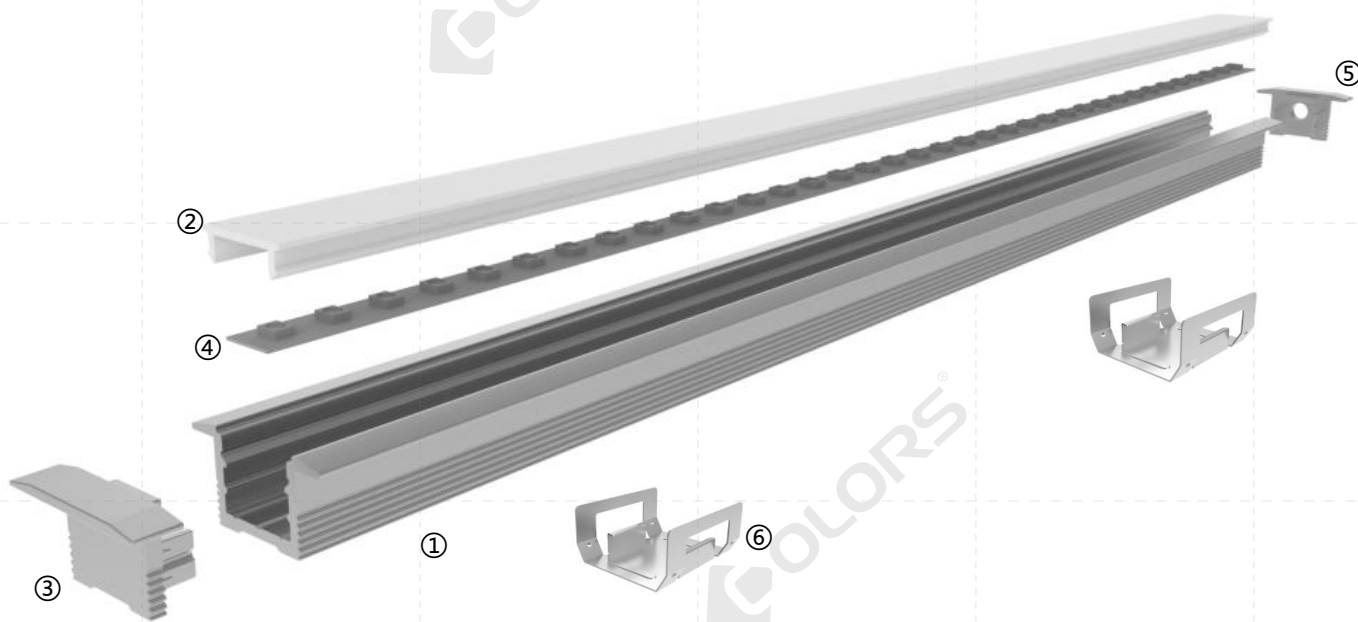

标配信息

图示	名称	参数	下单型号
	①型材	材料: AL6063-T5 型材重量: 0.46kg/2.5m 外型尺寸: L2500*W25*H13mm 表面工艺: 碱砂银色氧化	/
	②面罩	款型: 磨砂扩散 材料: PC 透光率: 60% 外形尺寸: L2500*W14.7*H4.5mm PC 特性: 温度每上升 (下降) 10°C, 面罩会延伸 (收缩) 0.8mm/m.	/
	③堵头	尺寸: L25*W13*H11mm	EC-LE2513



选配信息

图示	配件名	参数	下单型号
	②棱纹面罩	款型: 棱纹面罩 材料: PC 透光率: 50% 外形尺寸: L2500*W14.6*H4.3mm PC 特性: 温度每上升(下降)10°C, 面罩会延伸(收缩) 0.8mm/m.	CV-LR1613
	②黑色棱纹面罩	款型: 黑色棱纹面罩 材料: PC 透光率: 10% 外形尺寸: L2500*W14.6*H4.3mm PC 特性: 温度每上升(下降)10°C, 面罩会延伸(收缩) 0.8mm/m.	CV-LR1613
	④FPC 灯带 D6140-24V-8mm	材质: FPC, 色温: 2700/3000/4000/6000K; 显指 > 90; 电压: 24V; 功率: 6.6W/m; 流明: 710Lm/m; 板宽: 8mm; 最小裁剪单元: 50mm;	D6140-24V- 8mm
	⑤带孔堵头组件	尺寸: L25*W13*H11mm	EC-LE2513
	⑥嵌入卡子	尺寸: L25*W22*H11mm	CP-12

光学参数

1M 灯具测试 (配 D6140-24V-8mm 光源, 扩散面罩)

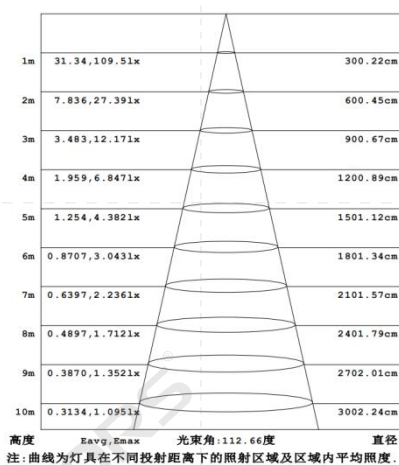
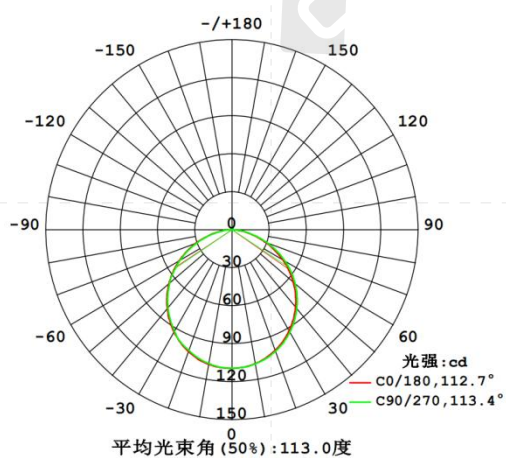

包装信息

方式一:

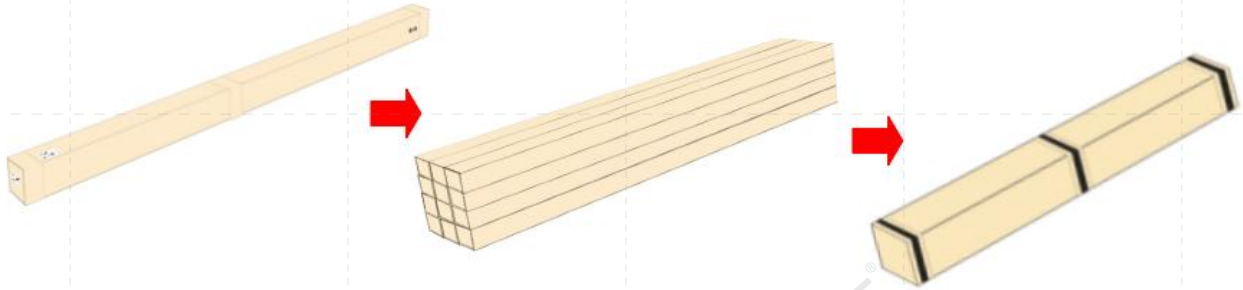

方式二:

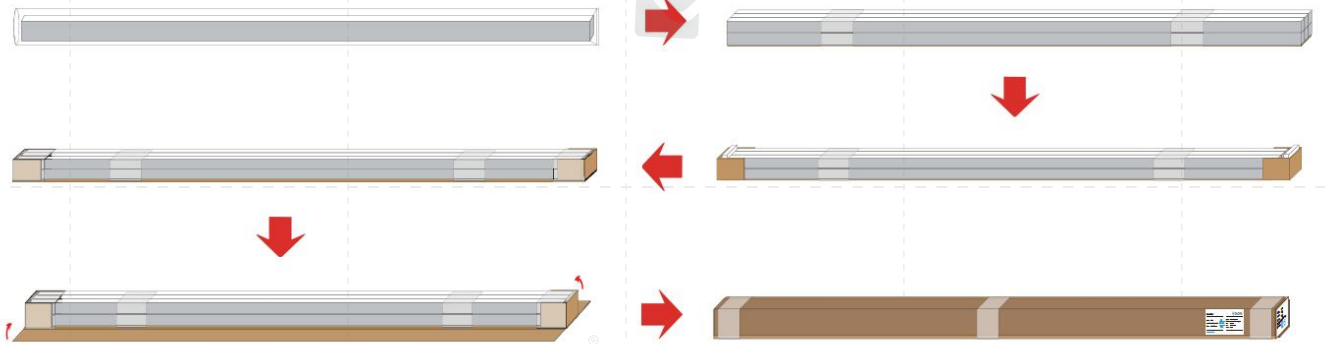

部件	包材类型	尺寸(mm)	净重(kg)	毛重(kg)	装箱数量
单支	天地盖	2580*41*27.5mm	0.57	1.23	1pcs/box
整箱单支	包装纸箱	2580*250*165mm	14.25	32.75	25pcs/box
整箱包装	包装纸箱	2580*95*100mm	8.55	11.55	15pcs/box

